



Hersteller von modernen  
**ZAUNSYSTEMEN** und Carports

# ZÄUNE aus Stahl- und Aluminium



## QUALITÄT UND FORTSCHRITTLICHES KNOW-HOW MODERNE ZÄUNE DIREKT VOM HERSTELLER

Unser Angebot richtet sich an zukünftige Partner, die Ihr Portfolio mit innovativen Lösungen und ihren Kundenkreis erweitern möchten. Als erfahrener Hersteller verfügen wir über die hochwertigsten Geräte und qualifiziertes Personal, um den Erwartungen unserer Kunden entgegenzukommen. Unser Vorteil ist unseren Fachwissensstandard sehr hoch zu halten, um auch komplexeste Kundenwünsche realisieren zu können. In unserem Sortiment finden Sie auch Zaunsysteme und Carports in Standardmassen, die sofort vorhanden sind. Im Produktionsprozess nutzen wir nur hochwertigen Stahl vom Weltführer- ArcelorMittal.

Eigenes Lager, eigene Serviceabteilung, technischer Support garantieren hohe Qualität, Stabilität und professionelle Zusammenarbeit mit unseren Partnern.

Wir bieten Ihnen KLASSISCHE Zaunsysteme aus Stahl und PREMIUM Zäune aus Aluminium.



Tore in Standardgrößen von **100 bis 120 cm Breite und 120-180 cm Höhe** individuell an Ihre Bedürfnisse angepasst

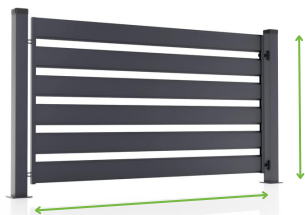

Die Breite und Höhe des Elements beträgt **maximal 2,5 m**. Alle Füllungen werden mit schweißfreier Technologie hergestellt.



Flügeltor ist eine ideale Lösung für schmale Zufahrten und Grundstücke mit unregelmäßiger Form. Das Tor kann sich innen oder außen öffnen



Schiebetor eignet sich für Einfahrt mit flachem Grundstück. Die Schiebetore sind mit Elektroantrieb oder in einer manuellen Version erhältlich



### PULVERBESCHICHTET

Sicherheit der Farbsättigung in der gesamten RAL-Palette dank Beschichtung der Oberfläche mit POLYMEREN.



### FEUERVERZINKT

Alle Teile werden aus FEUERVERZINKTEM STAHL hergestellt, der zuverlässig vor Korrosion schützt.



### STAHL MIT ZERTIFIKAT

Alle Teile werden VOLLSTÄNDIG AUS STAHL hergestellt, was eine stabile und solide Konstruktion garantiert.



### 10 JAHRE GARANTIE

Alle Carports und Zäune werden unter Verwendung von zertifizierten Rohstoffen hergestellt. Wir gewähren eine GARANTIE von bis zu 10 Jahren auf unsere Produkte.

## Zaun PALISADE

Das minimalistische Design fügt sich perfekt in jede moderne Architektur ein. Die breite Farbpalette ermöglicht den Zaun in Bezug auf Design und Stil dem vorhandenen Haus anzupassen.

Die 10 cm breiten Lamellen bieten nur geringe Durchblicke und gewährleisten ein Gefühl von Sicherheit und Diskretion sowie die Möglichkeit des visuellen Kontakts mit der Umgebung.



Pforte



Zaunfeld

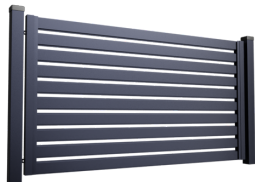

Flügeltor



Schiebetor



## Zaun PALISADE+

Lamellensystem, basierend auf einem vollständigen Profil mit 8 cm breiten Lamellen.

Das Zaunsystem bietet ein Gefühl der Privatsphäre im Garten ohne ein erdrückendes Gefühl. Die verfügbaren Farben aus der RAL-Palette ermöglichen, den Zaun an den restlichen Teil des Gebäudes anzupassen oder so zu gestalten, dass er zu einem besonderen Highlight des Grundstücks wird.



Pforte



Zaunelement

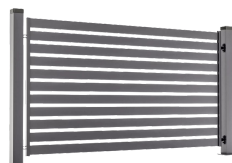

Flügeltor



Schiebetor



## Zaun JALOUSIE

Universal in Bezug auf das Design, sieht es an der Frontseite des Zauns perfekt aus. Die Tiefe einer einzelnen Jalousie beträgt +/-60mm, die sichtbare Höhe eines Elements beträgt +/-100mm. Der Zaun schützt vor neugierigen Blicken und verhindert das Eindringen von Lärm und Staub von der Straße. **In der Premium-Version** sind die Jalousien aus einem geschlossenen Profil gefertigt. Die sichtbare Höhe eines Elements beträgt +/-120mm.

JALOUSIE PREMIUM

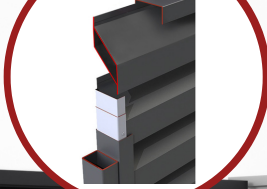

JALOUSIE STANDARD

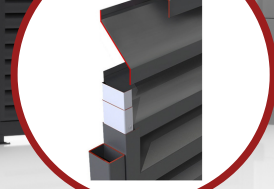

Pforte



Zaunfeld



Flügeltor



Schiebetor



## Zaun MODERN+

Ein System, das aus einem vollständigen Stahlprofil besteht und zur Verstärkung mit XPS-Styrodur gefüllt wird. Der Zaun zeichnet sich durch breite Lamellen (20-28cm) aus, Die geringen Abstände von +/- 30-40mm gewährleisten ein Gefühl der Diskretion und die Möglichkeit des visuellen Kontakts zur Umgebung. Die Dicke der Lamellen beträgt +/- 2 cm.



Pforte



Zaunfeld



Flügeltor



Schiebetor



# Zaun HORIZONTAL

Klassisches Design, das zu jedem Grundstück passt, und eine breite Palette von Farben ermöglicht es, den Zaun farblich mit der Fassade, der Garagenüberdachung, den Türen oder den Fenstern abzustimmen. Das System besteht aus gebogenem Stahlprofil mit 15 cm breiten Lamellen.



Pforte



Zaunfeld

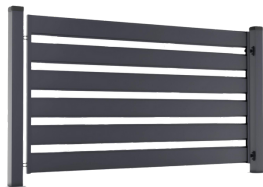

Flügeltor



Schiebetor



# Zaun HORIZONTAL CLASSIC

Eine moderne Konstruktion, die auf abwechselnd angeordneten Paneelen mit den Größen 80x20mm und 40x20mm basiert. Ein Zaun mit leichtem und frischem Design, aufgebaut auf einem geschlossenen Profil. Der Grundstückseigentümer erhält eine ästhetische Lösung, die der gesamten Immobilie ein modernes Erscheinungsbild verleiht.



Pforte



Zaunfeld

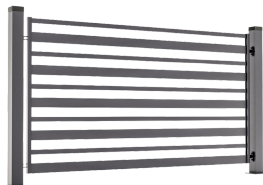

Flügeltor



Schiebetor



## Zaun HORIZONTAL PREMIUM

Ein Zaun aus geschlossenen Profilen mit den Größen 80x20mm und 40x20mm, abwechselnd angeordnet und mit geringen Zwischenräumen. Es passt perfekt zur modernen Architektur von Gebäuden.

Der Zaun ist in verschiedenen Standardgrößen erhältlich und kann auf Kundenwunsch nach den bereitgestellten Spezifikationen maßgefertigt werden.



Pforte



Zaunfeld

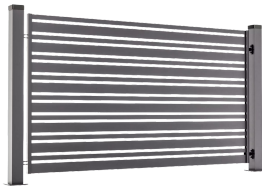

Flügeltor



Schiebetor

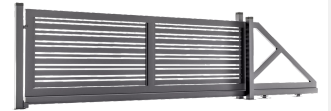

## Zaun HORIZONTAL PRESTIGE

Eine interessante, unregelmäßige Konstruktion, die insgesamt Ästhetik, hohe Funktionalität und Leichtigkeit gewährleistet. Der Zaun besteht aus geschlossenem Stahlprofil. Der obere Teil des Zauns besteht aus Profilen von 40x20mm, während darunter Profile von 80x20mm angeordnet sind.

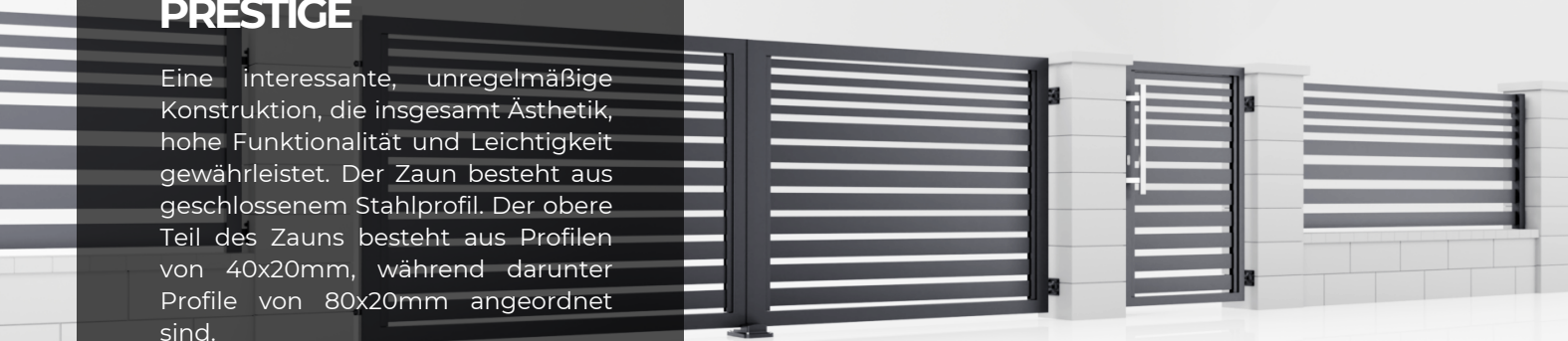

Pforte



Zaunfeld

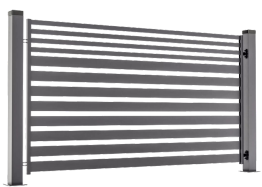

Flügeltor



Schiebetor





## Moderne Aluminiumzäune

### WARUM SOLLTE MAN SICH FÜR EINEN ZAUN AUS ALUMINIUM ENTSCHEIDEN?

Dies ist ein Produkt der **PREMIUM-Klasse**. Die Eigenschaften von Aluminium ermöglichen eine größere Produktionsfreiheit. Aluminium gehört zu den leichten Werkstoffen, die sich leicht verarbeiten lassen, was die Produktionsmöglichkeiten erhöht, den Transport erleichtert und die Montage vereinfacht. Die außergewöhnliche Witterungs- und Korrosionsbeständigkeit, das geringe Gewicht und die Belastung von Toren und Türen haben einen realen Einfluss auf die langjährige Nutzungsdauer des Zaunsystems.



JEDE BELIEBIGE FARBE  
AUS DER RAL-  
FARBPALETTE



10 JAHRE  
GARANTIE



ZERTIFIZIERTE  
MATERIALIEN

PFORTE

Breite von 100 bis 120 cm  
und Höhe von 120 bis 180 cm

ZAUNFELD

Die maximale Breite und Höhe  
des Elements beträgt 2,5 m

FLÜGELTOR

Die maximale Breite beträgt  
5 m, die maximale Höhe 2 m

SCHIEBETOR

Die maximale Breite beträgt 8 m,  
und maximale Höhe 2 m

# Modulare Zaunsysteme



## SCHNELLER UND EINFACHER AUFBAU

### FERTIGE ELEMENTE, FLEXIBLE KONFIGURATION.

Erschaffen Sie einen Raum, der jeden beeindruckt und verzaubert. Unser modulares Zaunsystem ist eine Kombination aus Eleganz, Leichtigkeit und exzellentem Schutz. Fertige Stahlpaneele, beschichtet mit Polymeren in wunderschönen Farben, wurden so entwickelt, dass der Produktions-, Liefer- und Montageprozess auf ein Minimum reduziert wird. Das Geheimnis unseres Zauns ist Styrodur (XPS). Es macht den Zaun leicht und dennoch außergewöhnlich robust. Die Elemente können mit einem zusätzlichen Abstand (2,5 cm) oder direkt übereinander angeordnet werden.



Jede von unseren modularen Zäunen kann auf einem Mauerchen oder an Pfosten montiert werden. Die Breite der für modulare Zäune vorgesehenen Pfosten beträgt 80x80mm. Tore und Pforten werden an Pfosten mit einer Breite von 100x100mm montiert. Zäune, die auf einem Mauerchen montiert werden, werden mit den entsprechenden Halterungen geliefert.



## MODULARES ZAUNSYSTEM - SYSTEMAUFBAU

1. OBERFLÄCHENORGANISCHE BESCHICHTUNG
2. GRUNDIERLACK
3. PASSIVIERUNGSSCHICHT
4. FEUERVERZINKT
5. ZINKBESCHICHTUNG
6. XPS-FÜLLUNG

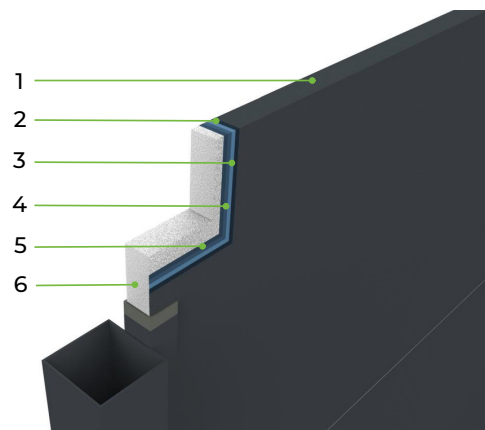





Mit nur einer Art von Modulen können Sie einen vielfältigen Zaun erstellen. Je nachdem, ob die Module "nahtlos" verbunden oder Lücken gelassen werden, erhält der Zaun ein völlig anderes Aussehen. Wenn Sie sich für die Option mit Lücken entscheiden, müssen Sie zu jeder Höhe 2,5 cm für jede Lücke hinzufügen. Die Standardbreite eines Moduls beträgt 250 cm.

Zusätzlich zur Option der Pfostenmontage bieten wir ein weiteres Produkt an, nämlich eine XPS-Untermauerung, die verwendet wird, wenn der Zaun nicht direkt am Boden endet. Die Untermauerungen sind in einer Standardhöhe von 20 cm erhältlich.

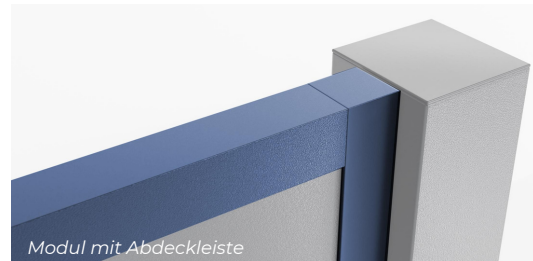
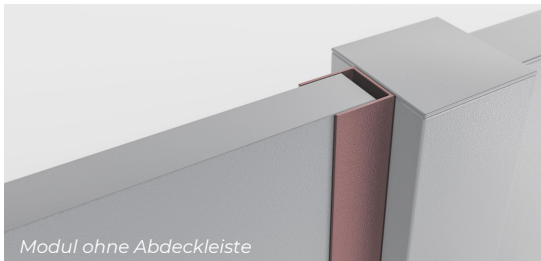

Wir bieten Module mit einer Höhe von 55 cm (Version ohne Abdeckleiste), 60 cm (mit zusätzlicher Abdeckleiste) sowie volle Abschnitte von 110 cm ein, die ebenfalls mit einer Abdeckleiste ergänzt werden können, um als Ergebnis einen Abschnitt von 120 cm Höhe zu erhalten. Der Abstand zwischen den Lamellen beträgt +/- 2,5 cm. Die Dicke der Lamellen beträgt +/- 3 cm.

## Zaun MODUL 55 - ohne Abdeckleiste

Modernes modulares System, bestehend aus Elementen mit einer Höhe von 55 cm. Module sind dicht verschlossen mit gebogenem Stahlprofil. Eigenständige Montage ist dank leicht zusammensetzbaren Fertigteilen möglich. Zur Montage auf Mäuerchen und an Pfosten.



### Pforte



### Zaunfeld



### Flügeltor



### Schiebetor



## Zaun MODUL 60 - mit Abdeckleiste

System aus Elementen mit einer Höhe von 60 cm. Die Höhe des Standardmoduls (55 cm) wurde durch eine zusätzliche Abdeckleiste, die oben und unten an jedem Modul angebracht ist, erhöht.

Im Inneren der Konstruktion befindet sich Styrodur (XPS), was unsere Zäune nicht nur leicht, sondern auch außerordentlich robust macht.



Pforte



Zaunelement



Flügelator



Schiebetor



## MODUL -ZAUN VOLLSTÄNDIG BLICKDICHT

Zaun, der aus einem Element gebaut wird, schirmt das Innere des Grundstücks vollständig ab. Das Profil wurde mechanisch mit Styrodur (XPS) gepresst, was eine hohe Widerstandsfähigkeit gegen Beschädigungen gewährleistet. Einzelne Paneele mit Höhe von 110 cm bis zu 120 cm sorgen für ein Gefühl von Sicherheit und Diskretion. Sie können auf Mäuerchen und an Pfosten montiert werden.



Pforte



Zaunfeld

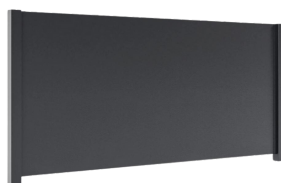

Flügelator



Schiebetor



Schaffen Sie einen eigenen schönen Raum, der vor dem Wind und fremden Blicken schützt. Pflanzen und Reben sorgen zusätzlich für natürliche Schönheit

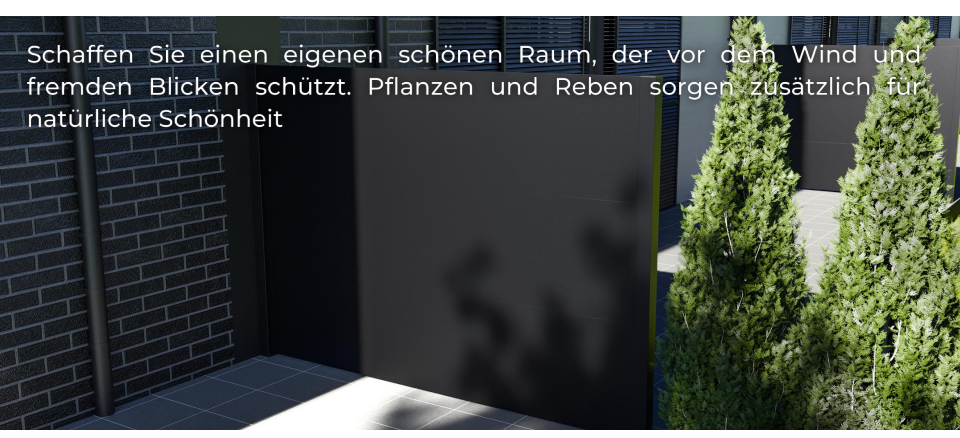

## ELEGANTE UND FUNKTIONALE TERRASSENABTRENNUNGEN

## VIelfALT AN KONFIGURATIONEN

RAUM, SO WIE DU IHN MAGST.

Unsere Kollektion von MODULAREN ZÄUNEN wächst ständig. Zur Auswahl stehen horizontale und vertikale Zäune in ein- und mehrfarbiger Konfiguration, mit zusätzlichen Abständen zwischen den Lamellen sowie in unterschiedlichen Modulbreiten.

BALD IN UNSEREM ANGEBOT

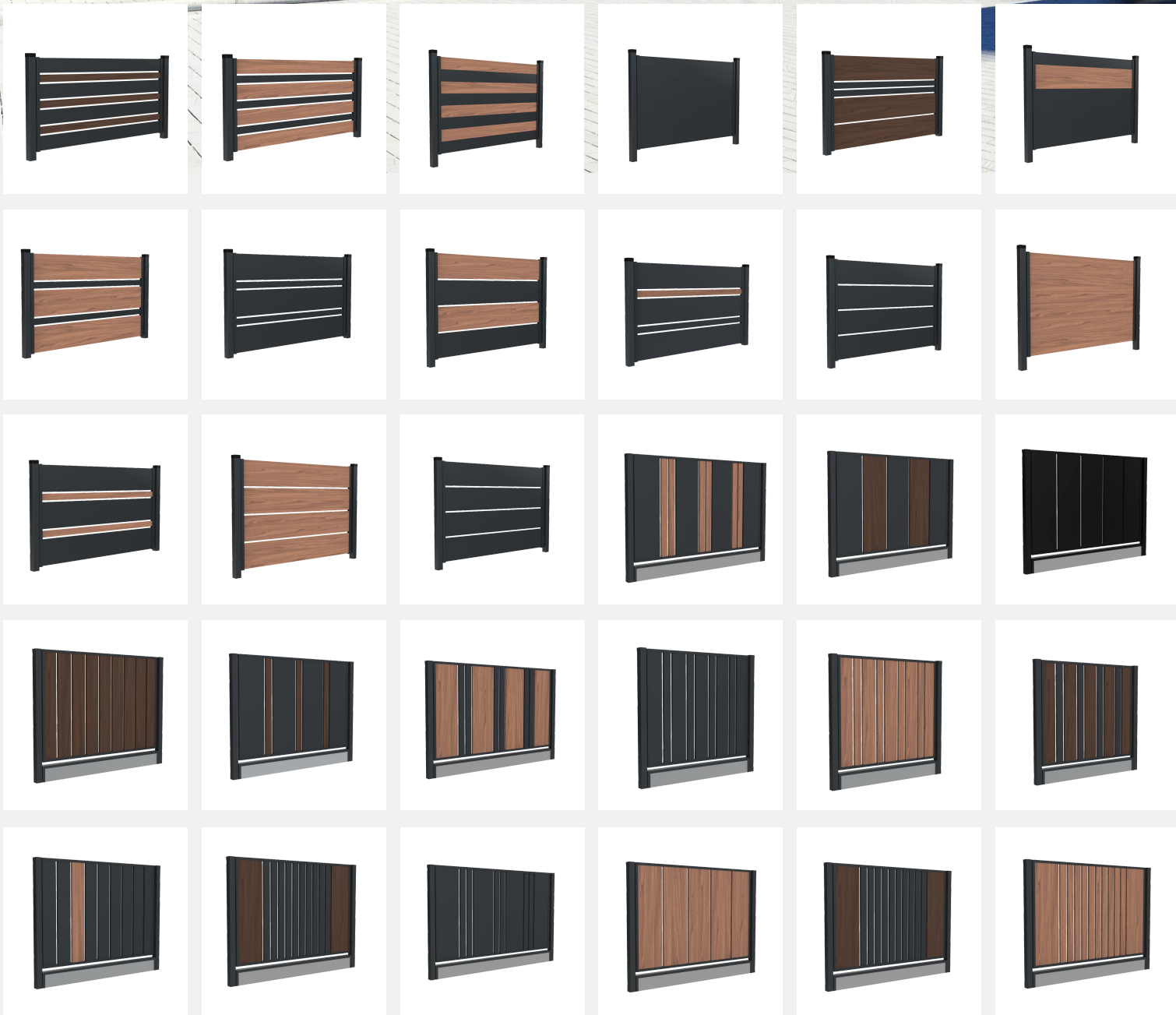

**Kontaktdaten:**

BOHLE GmbH & Co. KG  
Rietberger Str. 127  
33129 Delbrück



+49 05244 / 703 97 10



[anfrage@ueberdach-profi.de](mailto:anfrage@ueberdach-profi.de)